

**Před použitím si prosím
pečlivě přečtete tento
návod!**

Návod k použití

Robotická sekačka

KS 22RLM

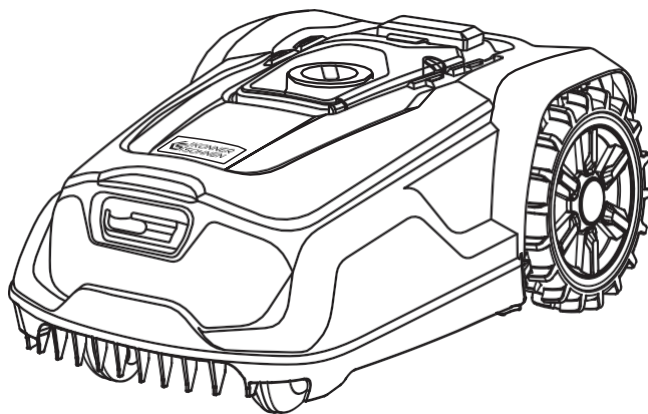



Děkujeme, že jste si vybrali produkty společnosti **Könnér & Söhnen**. Tento návod obsahuje stručný popis bezpečnosti, nastavení a používání. Další informace naleznete na oficiálních stránkách dovozce v sekci podpory: **konner-sohnen.com/manuals**

Návod si můžete stáhnout také v sekci podpory po naskenování QR kódu nebo na webových stránkách oficiálního dovozce společnosti **Könnér & Söhnen** na adrese **www.konner-sohnen.com**



Před použitím si prosím pečlivě přečtěte tento návod!

Výrobce produktů **Könnér & Söhnen** si vyhrazuje právo provádět změny, které nemusí být v tomto návodu uvedeny, a to konkrétně:

- Výrobce si vyhrazuje právo provádět změny v designu, konfiguraci a konstrukci produktu.

- Obrázky a výkresy v tomto návodu slouží pouze pro informaci a mohou se lišit od skutečných součástí a nápisů na výrobcích.

Kontaktní údaje, které můžete v případě potíží využít, naleznete na konci tohoto návodu. Veškeré informace v tomto návodu jsou podle našeho nejlepšího vědomí a svědomí správné k datu jeho vydání. Aktuální seznam servisních středisek naleznete na oficiálních stránkách dovozce na adrese **www.konner-sohnen.com**

Neodržení doporučení označených tímto symbolem může vést k vážnému zranění nebo smrti obsluhy či třetích osob.

POZOR – NEBEZPEČÍ!



DŮLEŽITÉ!



Užitečné informace pro provoz stroje.

OBECNÉ BEZPEČNOSTNÍ POKYNY

1



POZOR – NEBEZPEČÍ!



Při nesprávném používání může toto zařízení způsobit vážná zranění. Abyste předešli zranění a poškození majetku, přečtěte si a dodržujte následující bezpečnostní pokyny a seznamte se se všemi ovládacími prvky.



DŮLEŽITÉ!



Pečlivě si přečtěte návod k použití. Návod k použití si uschovejte pro případnou budoucí potřebu.

PŘÍPRAVA

- Toto zařízení není určeno k použití dětmi, osobami s omezenými fyzickými, smyslovými nebo duševními schopnostmi, osobami s nedostatečnými zkušenostmi nebo znalostmi ani osobami, které nejsou seznámeny s návodem. Děti by měly být pod dohledem, aby se zajistilo, že si s tímto zařízením nebudou hrát. Čištění a údržbu nesmí provádět děti.
- Nikdy nedovolte, aby stroj používaly děti nebo osoby, které nejsou seznámeny s těmito pokyny. Místní předpisy mohou omezovat věk obsluhy.
- Obsluha nebo uživatel nese odpovědnost za případné nehody nebo zranění a/nebo materiální škody způsobené třetím osobám nebo na jejich majetku.
- Zkontrolujte terén, na kterém bude zařízení používáno, a odstraňte z něj všechny kameny, větve, dráty nebo jiné cizí předměty.

konner-sohnen.com | 1

- Před použitím zařízení vždy proveďte jeho vizuální kontrolu. Zařízení nepoužívejte, pokud chybí jeho bezpečnostní vybavení, části řezací jednotky nebo šrouby, nebo pokud jsou opotřebované či poškozené. Poškozené nástroje a šrouby je nutné vyměňovat pouze jako kompletní sadu, aby nedošlo k nevyváženosti.
- Při používání zařízení s více řezacími nástroji buďte opatrní, protože pohyb jednoho nože může vést k otáčení ostatních nožů.
- Používejte pouze náhradní díly a příslušenství dodávané a doporučené výrobcem. Použití dílů od jiných výrobců má za následek okamžitou ztrátu záruky na záruku.
- Zajistěte správnou instalaci automatického systému ochrany obvodu podle pokynů. **POUŽÍVÁNÍ ZAŘÍZENÍ**



POZOR – NEBEZPEČÍ!



Při práci nevkládejte ruce ani nohy do blízkosti (ani pod) rotujících částí. Hrozí nebezpečí poranění!



VAROVÁNÍ!



Dodržujte předpisy o ochraně proti hluku a další místní předpisy.

- Robotická sekačka je určena k automatické péči o trávník. Její použití k jiným účelům není povoleno a může být nebezpečné nebo vést k poškození stroje.
- Nikdy nenechávejte stroj bez dozoru, pokud víte, že se v blízkosti nacházejí domácí zvířata, děti nebo jiné osoby. Během sekání musí být děti drženy mimo dosah stroje a sekací plochy. Během sekání musí být psi a jiná domácí zvířata drženi mimo dosah stroje a sekací plochy.
- Vyhnete se provozu stroje, když je tráva mokrá.
- Pokud se do řezacích nástrojů dostanou cizí předměty nebo pokud stroj vydává neobvyklé zvuky nebo neobvykle vibruje, okamžitě vypněte napájení (STOP) a nechte stroj dojít do klidu. Odpojte stroj od napájení a před opětovným zapnutím a provozem stroje proveďte následující kroky:
 - Zkontrolujte, zda není stroj poškozen;
 - vyměňte nebo opravte všechny poškozené díly;
 - zkontrolujte, zda nejsou nějaké uvolněné části, a v případě potřeby je utáhněte.
- Vypněte zařízení, počkejte, až se nože zastaví, a vyjměte z něj baterii.
 - před odstraněním ucpaní;
 - před kontrolou, čištěním nebo prací na stroji;
 - při kontrole stroje na poškození po vniknutí cizího předmětu;
 - Okamžitě zkontrolujte, zda stroj nezačne neobvykle vibrovat.
- Spusťte motor podle pokynů a pouze tehdy, pokud jsou vaše nohy v bezpečné vzdálenosti od řezacích nástrojů.
- Zařízení zapínejte opatrně v souladu s těmito pokyny. Dbejte na to, aby vaše nohy byly v dostatečné vzdálenosti od rotujících nožů.
- Zařízení se nesmí zvedat ani přepravovat, když je motor v chodu.
- Nepoužívejte poškozené, neúplné nebo neautorizované upravené zařízení.

ÚDRŽBA A SKLADOVÁNÍ

- Před zahájením čištění, oprav nebo údržby aktivujte blokovací zařízení a zaparkujte robotickou sekačku na pevném a rovnom povrchu.
- Před prováděním jakýchkoli prací na dokovacích stanicích a ohraničujícím kabelu odpojte síťovou zástrčku napájecího zdroje.
- Nechte robotickou sekačku vychladnout po dobu cca 5 minut, než začnete provádět jakékoli údržbové práce.
- Ujistěte se, že jsou všechny matice, šrouby a vruty správně utaženy a že je zařízení v bezpečném provozním stavu.
- Zkontrolujte, zda sekačka nevykazuje žádné poškození.

- Nepokoušejte se zařízením opravovat sami, pokud nemáte odborné školení. Veškeré práce, které nejsou uvedeny v tomto návodu, smí provádět pouze autorizovaní servisní technici pověřeni naší společností.
- Použijte pouze příslušenství nebo nástavce schválené pro tento stroj nebo technicky identické díly. V opačném případě může hrozit nebezpečí úrazu s následkem zranění osob nebo poškození stroje.
- Celý stroj je nutné v pravidelných intervalech pečlivě čistit. Nikdy nestříkejte vodu (zejména z vysokotlakých čističů) na součásti motoru, těsnění, elektrické součásti nebo ložisková místa. Mohlo by dojít k poškození a nákladným opravám.
- Stroj nečistěte pod tekoucí vodou (např. zahradní hadicí). Nepoužívejte agresivní čisticí prostředky. Ty mohou poškodit plasty a kovy a narušit tak bezpečný provoz vašeho stroje.
- Skladujte zařízení na suchém místě a mimo dosah dětí. Zajistěte, aby byl stroj chráněn před neoprávněným použitím (např. dětmi). Skladujte stroj v dobrém provozním stavu. Před uskladněním (např. zimní přestávkou) stroj důkladně vyčistěte. Nechte stroj vychladnout po dobu cca 5 minut, než jej uložíte do uzavřeného prostoru.
- Se zařízením zacházejte opatrně. Udržujte nástroje nabroušené a čisté, abyste mohli pracovat lépe a bezpečněji. Dodržujte pokyny k údržbě.
- Při výměně řezného nářadí noste ochranné rukavice.
- Z bezpečnostních důvodů vyměňujte opotřebované nebo poškozené díly. Při nasazování nožů dávejte pozor, aby se vám prsty nezachytily mezi rotujícími noži a pevnými částmi stroje.
- Zajistěte, aby byly používány pouze náhradní řezné nástroje schválené výrobcem.

ELEKTRICKÁ BEZPEČNOST

- Ujistěte se, že síťové napětí odpovídá údajům na typovém štítku.
- Tento robotický sekač je vybaven několika bezpečnostními zařízeními, která zajišťují bezpečný provoz a zabraňují nesprávnému použití.
- Při práci udržujte napájecí kabel mimo dosah řezacího nástroje. Řezací nože mohou napájecí kabel poškodit a vést ke kontaktu s částmi pod napětím.
- Nepoužívejte napájecí kabel k vytažení zástrčky ze zásuvky. Chraňte napájecí kabel před teplem, olejem a ostrými hranami.
- Pokud je napájecí kabel poškozený, vypněte zařízení a vytáhněte síťovou zástrčku ze zásuvky. Je-li kabel tohoto zařízení poškozený, musí být vyměněn výrobcem nebo jeho zákaznickým servisem, případně osobou s odpovídající kvalifikací, aby se předešlo nebezpečí.
- Nepřipojujte poškozený napájecí kabel k napájecímu zdroji. Nedotýkejte se poškozeného napájecího kabelu, dokud je připojen k napájecímu zdroji. Poškozený napájecí kabel může vést k dotyku částí pod napětím.

ZVLÁŠTNÍ BEZPEČNOSTNÍ POKYNY PRO ZAŘÍZENÍ NAPÁJENÁ Z AKUMULÁTORU

- Před vložením akumulátoru se ujistěte, že je zařízení vypnuté. Vložení akumulátoru do zapnutého elektrického nářadí může vést k úrazům.
- Po stisknutí červeného tlačítka STOP na horní straně robotické sekačky se stroj okamžitě zastaví. Řezací nůž se zastaví po několika vteřinách a na displeji se zobrazí příslušná zpráva. Dokud je tato zpráva zobrazena, nelze robotickou sekačku ovládat a je v bezpečí.
- Nevystavujte baterii dlouhodobě přímému slunečnímu záření a neukládejte ji na radiátor. Teplu baterii poškozuje a hrozí nebezpečí výbuchu.
- Pokud je baterie teplá, nechte ji před nabíjením vychladnout.
- Baterii neotvírejte a zabraňte jejímu mechanickému poškození. Hrozí nebezpečí zkratu a úniku par, které mohou dráždit dýchací cesty. V případě potíží vyhledejte čerstvý vzduch a vyhledejte lékařskou pomoc.
- Nepoužívejte nenabíjecí baterie. Mohlo by dojít k poškození zařízení.
- Baterii uchovávejte mimo dosah dětí.
- Baterii používejte nebo skladujte pouze při teplotách od -10 °C do max. +50 °C.

- Chraňte baterii před deštěm a vlhkostí – nepoňujte ji do tekutin. Nevystavujte baterii mikrovlnám ani vysokému tlaku.
- Při nesprávném použití může z baterie unikat kapalina – vyhněte se kontaktu! V případě náhodného kontaktu místo opláchněte vodou. Pokud se kapalina dostane do očí, vyhledejte lékařskou pomoc. Unikající kapalina z baterie může způsobit podráždění kůže a popáleniny. Do větracích otvorů baterie nevkládejte žádné předměty.

SPRÁVNÁ MANIPULACE S NABÍJEČKOU

- Baterie je určena výhradně pro pevnou instalaci v robotické sekačce. Tam je optimálně chráněna a dobíjí se, když je robotická sekačka v dokovacích stanicích. Nesmí se používat žádná jiná nabíječka. Použití nevhodné nabíječky může vést k nebezpečí úrazu elektrickým proudem, přehřátí nebo úniku korozivní kapaliny z baterie.
- Před každým použitím zkontrolujte nabíječku, kabel a zástrčku a případné opravy nechte provést kvalifikovaným personálem, který používá pouze originální náhradní díly. Nepoužívejte poškozenou nabíječku a neotvírejte ji sami. Tím zajistíte, že nebude ohrožena bezpečnost zařízení.
- Ujistěte se, že síťové napětí odpovídá údajům na typovém štítku nabíječky. Nebezpečí úrazu elektrickým proudem.
- Před připojením nebo odpojením elektrického nářadí od napájení odpojte nabíječku ze zásuvky. Tím zajistíte, že nedojde k poškození akumulátoru ani nabíječky.
- Zabraňte mechanickému poškození nabíječky. Mohlo by dojít k vnitřnímu zkratu.
- Pokud je kabel tohoto zařízení poškozen, musí být vyměněn výrobcem nebo jeho zákaznickým servisem, případně osobou s odpovídající kvalifikací, aby se předešlo nebezpečí.

ZBYTKOVÁ RIZIKA

I při používání tohoto elektrického nářadí v souladu s pokyny vždy existují zbytková rizika. V souvislosti s typem a konstrukcí tohoto elektrického nářadí mohou nastat následující nebezpečí:

- Poranění řezem, pokud nejsou použity vhodné rukavice.



POZOR – NEBEZPEČÍ!



Během provozu toto elektrické nářadí vytváří elektromagnetické pole. Za určitých okolností může toto pole negativně ovlivnit aktivní nebo pasivní lékařské implantáty.











Aby se snížilo nebezpečí vážných nebo smrtelných zranění, musí uživatelé s lékařskými implantáty před použitím stroje konzultovat svého lékaře a výrobce implantátů.

GRAFICKÉ SYMBOLY

2

SYMBOLY NA ZAŘÍZENÍ

	Upozornění!
	Pečlivě si přečtěte návod k použití.
	Nebezpečí zranění způsobené vyvrženými částmi.
	Udržujte osoby v okolí v bezpečné vzdálenosti od sekačky.
	Pozor – ostré řezné nože! Držte je mimo dosah nohou a rukou. Nebezpečí poranění! Před prováděním seřizovacích nebo čistících prací vypněte motor.

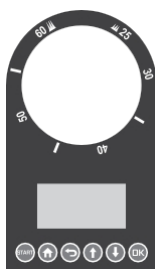

	Na zařízení nesedějte.
	Za deště zařízení nepoužívejte, nesekejte mokrou trávu.
	Nebezpečí úrazu elektrickým proudem!
	Pozor! Nebezpečí poranění od rotujících nožů.
	NEBEZPEČÍ – rotující žací nože.
	Udržujte osoby a děti v bezpečné vzdálenosti od sekačky.
	Pozor! Nože sekačky se budou dále otáčet.
	Úroveň akustického výkonu LwA je uvedena v dB.
	Elektrická zařízení nesmí být likvidována s komunálním odpadem.
	Řezací kruh.
	Třída ochrany III.









Nastavení výšky sečení



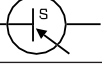

Ovládání displeje

SYMBOLY NA NAPÁJECÍM ADAPTÉRU

	Upozornění!
	Pečlivě si přečtěte návod k použití.
	Odnímatelný napájecí zdroj.

	Jistič zařízení.
	Zabezpečený proti zkratu, uzavřený bezpečnostní transformátor.
	Spínaný napájecí zdroj.
	Třída ochrany II.
	Elektrická zařízení se nesmějí vyhazovat do běžného komunálního odpadu.
	Výrobce.

GRAFICKÉ SYMBOLY NA NABÍJECÍ STANICI

	LED bliká zeleně: Hranice je poškozená nebo nesprávně připojená.
	LED svítí červeně: Baterie se nabíjí.
	LED svítí zeleně: Baterie je nabitá.
	Elektrická zařízení nesmí být likvidována s komunálním odpadem.
	Indikátor dosahu.

HLAVNÍ PŘEHLED

3

Viz příloha na straně 25.

- | | | |
|--------------------------|------------------------------------|-------------------------|
| 1. Obálka | 14. Napájecí adaptér | 27. Kontaktní zásuvka – |
| 2. Otočné kolečko | 15. Síťová zástrčka | 28. LED |
| 3. Tlačítko START | 16. Nabíjecí zástrčka | 29. Drážka |
| 4. Tlačítko HOUSE | 17. Nabíjecí stanice | 30. Nabíjecí kolíky |
| 5. Tlačítko Zpět | 18. Nárazník nabíjecí stanice 19 . | 31. Indikátor dosahu |
| 6. Tlačítko se šipkou | Šroub | 32. Prostor pro baterii |
| 7. Tlačítko OK | 20. Čepel | 33. Baterie |
| 8. Rukojeť pro přenášení | 21. Základní deska | 34. Šroub čepele |
| 9. Tlačítko Stop | 22. Nabíjecí jednotka | |
| 10. Displej | 23. Kryt | |
| 11. Ohraničovací drát | 24. Pouzdro | |
| 12. Upevňovací hřebíky | 25. Nabíjecí zásuvka | |
| 13. Háčky | 26. Kontaktní zásuvka + | |



DÖLEŽITÉ!



Výrobce si vyhrazuje právo provádět změny a/nebo vylepšení konstrukce, sady komponentů a technických vlastností bez předchozího upozornění a bez jakýchkoli závazků. Obrázky v tomto návodu jsou schematické a nemusí odpovídat parametrům originálního výrobku.

ROZSAH DODÁVKY

4

Opatrně vyjměte zařízení z obalu a zkontrolujte, zda jsou všechny níže uvedené součásti přítomny a kompletní:

- Sekačka na trávu
- 170 m ohraničujícího drátu
- Nabíjecí stanice + 4 šrouby
- Napájecí adaptér
- Baterie
- 6 upevňovacích hřebíků
- 230 háčků
- Návod k použití

POPIS FUNKCÍ

5

Sekačka na trávu je vybavena rotačním řezacím nástrojem, který je umístěn rovnoběžně s rovinou sečení. Je vybavena výkonným elektromotorem, odolným plastovým krytem a bezpečnostním spínačem. Kromě toho disponuje plynulým nastavením výšky sečení a hladce se otáčejícími koly.

Sekačku na trávu lze volitelně připojit a ovládat pomocí aplikace Tuya Smart. Informace o fungování ovládacích prvků naleznete v popisech níže.



iOS



Android



TECHNICKÉ ÚDAJE

6

Robotická sekačka	KS 22RLM
Napětí motoru	20 V
Rychlost jízdy	1,2 km/h
Otáčky bez zátěže	3100 ot/min
Řezací kruh	220 mm
Výška řezu	25–65 mm
Sklon/stoupání/průches	47 % (25°)
Nůž	3 s oboustrannými noži,
Max. pracovní plocha	900 m ²
Doba sečení na jedno nabití baterie (4 Ah)	cca 70 min*
Max. provozní doba (hod.) za den ¹ 900 m ²	16 hodin
Hladina akustického výkonu (Lwa) garantovaná/naměřená	66 dB(A)/61,1 dB(A), Kwa = 1,88 dB
Celkové rozměry (D×Š×V)	470 × 280 × 360 mm
Hrubá/čistá hmotnost	18,0/9,0 kg
Stupeň krytí	IPX4

*V závislosti na druhu trávy, podmínkách růstu, vlhkosti a rovinnosti trávníku.

Napájecí adaptér	
Vstupní napětí	230 V, 50 Hz; 1,5 A
Výstupní napětí	22 V; 2,5 A
Třída ochrany	II
Stupeň krytí	IP65
Max. venkovní teplota	50 °C

Nabíjecí stanice	
Vstupní napětí	22 V, 2,5 A
Výstupní napětí	21 V, 2,4 A
Třída ochrany	IPX4
Hmotnost	2,3 kg
Doba nabíjení pro 21 V 2 Ah	cca 60 min

PRVNÍ SPUŠTĚNÍ

7



DŮLEŽITÉ!



Pravidelně kontrolujte trávník, zda na něm nejsou kameny, větve, dráty a předměty, které by mohly poškodit zařízení a nože.

MONTÁŽ A UMÍSTĚNÍ NABÍJECÍ STANICE

1. Nejprve zasuňte nabíjecí jednotku (22) oběma výstupky do základové desky (21) nabíjecí stanice.
2. Nabíjecí jednotku (22) zatlačte dolů tak, aby pevně dosedla na základovou desku.
3. Upevněte nabíjecí jednotku (22) zespodu k základové desce (21) pomocí čtyř příložených šroubů (19).
4. Vyberte pro nabíjecí stanici (17) rovnou plochu v blízkosti zásuvky s volným prostorem alespoň 2 m vpředu a 1 m vzadu.

Po položení a připojení ohraničujícího kabelu je ještě třeba nainstalovat nabíjecí stanici. Postup najdete v kapitole „Instalace nabíjecí stanice“.



VAROVÁNÍ!



Ujistěte se, že je nabíjecí stanice (17) umístěna v dostatečné vzdálenosti od rybníků, bazénů a schodů.



DŮLEŽITÉ!



Doporučujeme nainstalovat nad nabíjecí stanici (17), aby byla chráněna před poškozením vílevem počasí.

INSTALACE OHRANIČUJÍCÍHO DRÁTU

Před spuštěním sekačky je nutné umístit ohraničující kabel (11) kolem plochy trávníku, kterou má automatická sekačka pokrýt. Postupujte následovně:

- Vyznačte plochu trávníku pomocí háčků (13).
- Ohraničovací kabel (11) zakopajte do země (max. hloubka 5 cm).



VAROVÁNÍ!



Sekačka přejede ohraničující kabel asi o 20–30 cm, než se otočí a vyhledá novou trasu. Ohraničující kabel nainstalujte tak, aby nedošlo k poškození.

Při první instalaci doporučujeme vyznačit trasu ohraničujícího kabelu (11) pomocí háčků (13) pro případ, že by bylo později nutné provést úpravy.

- Plocha trávníku musí být ohraničena jako jeden uzavřený celek (viz obrázek 1).

- Jakékoli paralelní ohraničující vodiče (11) instalované ve vzdálenosti nejméně 10 cm jsou sekačkou rozpoznány jako překážka a jsou obcházeny (viz obrázek 2).
- Jakékoli paralelní ohraničující dráty (11) ve vzdálenosti 5 mm nebo méně sekačka nezaznamená a přejeade je.
- Vyhnete se vytváření rohů s úhlem 90°. Místo toho je rozdělte na dva úhly 45° (viz obrázek 3).
- Senzory sekačky jsou schopny detekovat a vyhnout se stacionárním a pevným překážkám (stěny, zahradní nábytek atd.) větším než 100 mm. Chraňte citlivé překážky (např. květinové záhony) na trávniku ohraničujícím kabelem (11).
- Mezi ohraničenými překážkami dodržujte vzdálenost alespoň 1 m. Ohraničte překážky, které jako samostatné překážky nesplňují tuto minimální vzdálenost (viz obrázek 2).



VAROVÁNÍ!



Ujistěte se, že se ohraničující kabel (11) v žádném místě neprotíná. Mohlo by to vést k poruchám a selhání sekačky.

STROMY

Sekačka rozpoznává stromy jako běžnou překážku. Vyčnívající kořeny však mohou poškodit spodní část/nože (20). Doporučujeme použít ohraničovací kabel (11) také k ohraničení stromů.

KAMENY

- Odstraňte z trávniku malé kameny (nižší než 100 mm). Mohly by poškodit zařízení a nože (20).
- Sekačka rozpoznává kameny (vyšší než 100 mm) jako běžné překážky. Doporučujeme použít ohraničující kabel (11) také k ohraničení kamenů.

SVAHY/SKLONY

Sekačka je schopna vyjet do kopce se sklonem až 25° (47 %).

Ve vzdálenosti 1 m od ohraničujícího drátu by sklon neměl přesáhnout 5,7° (10 %).



VAROVÁNÍ!



Zajistěte, aby byla dodržena vzdálenost nejméně 30 cm mezi ohraničujícím drátem (11) a překážkou na svahu do kopce a nejméně 40 cm na svahu z kopce.

RYBNÍKY/BAZÉNY

Rybníky a bazény by měly být pokud možno ohraničeny ohraničujícím drátem (11) nebo navrženy tak, aby se sekačka nemohla dostat do vody. Mohlo by dojít k vážnému poškození elektroniky zařízení.

CESTY/SILNICE

Sekačka může snadno přejíždět přes chodníky a silnice v úrovni terénu.

Pokud existují výškové rozdíly mezi trávnikem a cestou/silnicí, ohraničte cestu/silnici s bezpečnostní vzdáleností přibližně 40 cm.

ÚZKÉ PRŮCHODY

Úzké průchody na ohraničené ploše trávniku by měly být široké nejméně 1,2 m a dlouhé nejvýše 8 m (viz obrázek 4).



**POZNÁ
MKA**



Šířka 1,2 m se vztahuje k vzdálenosti ohraničujícího drátu. Ohraničující drát sekačka překračuje 0,2 m na obou stranách.

PŘIPOJENÍ NABÍJECÍ STANICE K NAPÁJECÍMU ADAPTÉRU

1. Připojte napájecí adaptér (14) k nabíjecí stanici (17) pomocí nabíjecí zástrčky (16) a nabíjecí zásuvky (25).
2. Na spoj přišroubujte průchodku (24), aby byl chráněn před vlhkostí.

PŘIPOJENÍ OHRANIČUJÍCÍHO VODÍKU K NABÍJECÍ STANICI

1. Pomocí odizolovací kleště odizolujte na obou koncích ohraničovacího kabelu (11) přibližně 10–15 mm.
 2. Odklopte kryt (23) nahoru.
 3. Připojte konec ohraničovacího kabelu (11), který vede od přední strany a obklopuje sekací plochu, ke kontaktní zásuvce (27) označené (-).
 4. Druhý konec ohraničovacího vodiče (11) provlečte drážkou (29) pod nabíjecí stanici (17).
 5. Tento konec drátu připojte ke kontaktní zásuvce (26) označené (+).
 6. Zapojte síťovou zástrčku (15) do elektrické sítě.
 7. Zkontrolujte LED diodu (28) na nabíjecí stanici.
- Pokud LED (28) svítí zeleně, je ohraničovací vodič (11) správně připojen k nabíjecí stanici (17).



POZNÁ
MKA



Při instalaci ohraničujícího vodiče (11) ponechte rezervu 0,5 až 1 m pro případné opravy.



VAROVÁNÍ!



„Vyčnívající“ konce ohraničovacího drátu neskládejte k sobě. Mohlo by to způsobit poruchy a selhání sekačky.

UPEVNĚNÍ NABÍJECÍ STANICE

Upevněte nabíjecí stanici a nárazník nabíjecí stanice (18) pomocí upevňovacích hřebíků (12).
Nárazník nabíjecí stanice (18) se připevňuje na boční stranu nabíjecí stanice mimo vymezenou plochu trávníku.
Indikátor dosahu (31) na nabíjecí stanici musí být umístěn uvnitř vymezené oblasti trávníku.

VLOŽENÍ/VÝMĚNA BATERIE



VAROVÁNÍ!



Při výměně akumulátoru: Vypněte zařízení a počkejte, až se nože zastaví. Hrozí nebezpečí zranění.



POZOR – NEBEZPEČÍ



Pokud je baterie poškozená, hrozí nebezpečí zranění únikem bateriové kapaliny! V případě zasažení očí nebo kůže postižená místa opláchněte vodou nebo neutralizátorem a vyhledejte lékařskou pomoc.

1. Překlopte sekačku na trávu.
2. Otevřete přihrádku na baterie (32) odšroubováním 4 šroubů na spodní straně přístroje.
3. V případě potřeby vyjměte vybitou baterii (33).
4. Vložte nabitou baterii.
5. Znovu uzavřete přihrádku na baterii (32).

PROVOZ

8

ZAPNUTÍ SEKAČKY

1. Stiskněte a podržte tlačítko START (3) po dobu cca 3 sekund, dokud se nerozsvítí displej (10).
2. Nastavte požadovaný jazyk. Procházejte nabídkou pomocí šipek (6) a výběr potvrďte tlačítkem OK (7).
3. Nastavte datum a čas pomocí tlačítek se šípkami (6).

Potvrďte volbu tlačítkem OK (7). Mezi jednotlivými položkami se můžete pohybovat pomocí tlačítka OK (7) (přeskočte vpravo).



POZNÁ
MKA



Správné nastavení data a času je nezbytné pro zajištění správné funkce nastavení provozní doby.

4. Zadejte čtyřmístný PIN (výchozí nastavení „1111“). Informace o tom, která tlačítka slouží k zadání PIN a jakým způsobem, najdete v kapitole „Nastavení“.



**POZNÁ
MKA**



Po prvním uvedení do provozu změňte tovární heslo, viz kapitola „Změna PINu“.

5. Stisknutím tlačítka OK (7) přejděte do hlavního menu.

Sekačka je nyní v pohotovostním režimu.

NASTAVENÍ JAZYKA

1. V případě potřeby otevřete kryt (1).
2. Odemkněte displej (10) pomocí čtyřmístného PIN kódu (výchozí nastavení „1111“).
3. Stisknutím tlačítka OK (7) přejděte do hlavního menu.
4. Pomocí šipek (6) vyberte „Nastavení“.
5. Potvrďte výběr tlačítkem OK (7).
6. Pomocí šipek (6) vyberte „Jazyk“.
7. Potvrďte výběr tlačítkem OK (7).
8. Pomocí tlačítek se šipkami (6) vyberte požadovaný jazyk.
9. Potvrďte výběr tlačítkem OK (7).
10. Pomocí tlačítka Zpět (5) se vraťte do hlavního menu.

ZAPNUTÍ A VYPNUTÍ

Zapnutí sekačky

1. Stiskněte a podržte tlačítko START (3) po dobu cca 3 sekund, dokud se nerozsvítí displej (10).
2. Zadejte čtyřmístný PIN (výchozí nastavení „1111“). Informace o tom, která tlačítka slouží k zadání PIN a jakým způsobem, najdete v kapitole „Nastavení“.
3. Stisknutím tlačítka OK (7) přejděte do hlavního menu.

Sekačka je nyní v pohotovostním režimu.



**POZNÁ
MKA**



Pokud je sekačka v pohotovostním nebo nabíjecím režimu, stiskněte jednou tlačítko START (3) a začněte sekat. Sekačka se nespustí, dokud není kryt (1) zavřený.

Pokud jste zadali nesprávný PIN:

Počkejte asi 3 sekundy nebo stiskněte tlačítko OK (7), abyste mohli zadat PIN znovu.

Pokud zadáte nesprávný PIN třikrát za sebou, obrazovka se na 15 sekund zablokuje. S každým dalším nesprávným PINem se doba blokování zdvojnásobí.

VYPNUTÍ SEKAČKY

Stiskněte a podržte tlačítko START (3) po dobu přibližně 3 sekund.

Sekačka se zastaví, pokud:

- stisknete tlačítko STOP (9);
- stisknete tlačítko START (3) na 3 sekundy;
- je zvednut kryt (1);
- ztratí signál ohraničujícího drátu a nenajde jej znovu do 5 minut překročí ohraničující drát při sekání;
- uvízne mezi překážkami a potřebuje více než 10 sekund na to, aby našla cestu ven;
- je zvednut.

SEKÁNÍ

1. Otevřete kryt (1).
2. Odemkněte displej (10) pomocí čtyřmístného PIN kódu (výchozí nastavení „1111“).

Pokud je sekačka v nabíjecí stanici a nabíjí se:

3. Jednou stiskněte tlačítko START (3).
- Pokud je úroveň nabití baterie vyšší než 70 %, na displeji se zobrazí „Close the cover to start“ (Zavřete kryt pro spuštění). Zavřete kryt (1) a sekačka začne sekat automaticky.

- Pokud je úroveň nabití baterie nižší než 70 %, zobrazí se na displeji po 2 sekundách hlášení „Nízký stav baterie“. Sekačka se nabíjí, dokud úroveň nabití baterie nedosáhne 90 %, a poté automaticky začne sekat.

Když je sekačka v pohotovostním režimu:

3. Jednou stisknete tlačítko START (3).

- Pokud je úroveň nabití baterie vyšší než 30 %, na displeji se zobrazí hlášení „Close the cover to start“ (Zavřete kryt pro spuštění).

Zavřete kryt

(1) a sekačka začne sekat automaticky.

- Pokud je úroveň nabití baterie nižší než 30 %, zobrazí se na displeji po 2 sekundách hlášení „Low battery“ (Nízký stav baterie). Sekačka se přesune do nabíjecí stanice.



POZNÁ
MKA



V závislosti na vlastnostech trávy (výška, hustota) robotická sekačka upravuje rychlost sečení, aby zajistila dobrý výsledek.

NÁVRAT DO NABÍJECÍ STANICE

Když je zařízení v pohotovostním režimu, stiskněte a podržte tlačítko HOME (4) po dobu asi 3 sekund. Na displeji (1 0) se zobrazí „Close cover to start“ (Zavřete kryt pro spuštění). Zavřete kryt (1) a sekačka se přesune do nabíjecí stanice. Tam se začne nabíjet.

NASTAVENÍ

9

Sekačka disponuje následujícími možnostmi nastavení, které můžete provést prostřednictvím ovládacího panelu, pokud chcete změnit tovární nastavení.

Tlačítko na ovládacím panelu	Název	Číslo pro zadání PIN	Funkce
	Tlačítko HOUSE (4)	1	Stiskněte v pohotovostním režimu, aby se robot vrátil do nabíjecí stanice
	Tlačítko se šipkou (6)	2	V rozhraní menu posuňte výběr/kurzor nahoru Zvýšení hodnoty při nastavování parametrů
	Šipka (6)	3	Posun výběru/kurzoru dolů v rozhraní menu Snížení hodnoty při nastavování parametrů
	OK, ale tón (7)	4	Potvrzení nastavení Zobrazit rozhraní pro zadání PIN kódu po skončení chybové situace Vyvolat další nabídku Potvrzení přechodu z hlavního menu na další úroveň menu
	Tlačítko Zpět (5)		Zpět do předchozího menu Zrušení další úlohy

MENU NA DISPLEJI

Hlavní menu	Úroveň menu 2	Úroveň menu 3
Režim bodového měření		
Nastavení	Jazyk	
	Datum a čas	
	Režim deště	
	Doba provozu	
	Nastavit WiFi	
	Změnit PIN	

Hlavní menu	Úroveň menu 2	Úroveň menu 3
Nastavení	Informace	Protokol chyb
		Pracovní protokol
		Informace o zařízení
	Tovární nastavení	
	Kontrola verze	
Plán		
Doplňkové oblasti		

VYSVĚTLENÍ (STATUSOVÝCH) HLÁŠEK NA DISPLEJI

Text na ovládacím panelu	Vysvětlení
Pohotovost	Sekačka je v pohotovostním režimu, nejsou zobrazeny žádné chybové hlásky
Zadejte PIN	Výzva k zadání PIN
Nabíjení	Sekačka se nabíjí
Sekání	Sekačka seká
Automatické sekání	Sekačka seká automaticky
Režim bodového sekání	Sekačka seká definovanou plochu
Sekání v pevném bodě dokončeno	Sekání dokončeno v „bodovém režimu“
Vrací se	Sekačka se vrací do nabíjecí stanice
Pozastaveno	Sekačka je v pozastaveném stavu z důvodu: — Stisknutím tlačítka STOP — Stisknutím tlačítka „Pauza“ v aplikaci
Nouzovým zastavením	Bylo stisknuto tlačítko STOP (9)
Nabít pro provoz	Sekačka se nabíjí
Aktualizace	Provádí se nezbytná aktualizace firmwaru/aktualizace probíhá
Nizký stav baterie, nabíjte pro práci	Úroveň nabití baterie nespĺňuje minimální požadavky pro zahájení práce: 70 % pro automatické sekání 30 % pro sekání z pevného místa (režim spot)
Prší, vracím se	Byl aktivován dešťový senzor
Zavřete kryt pro spuštění	Výzva k zavření krytu (1)
Nabíjení pro práci pozastaveno	Nabíjení bylo přerušeno (např. ručně nebo kvůli výpadku proudu)
Práce byla přerušena, zkuste to znovu	Automatické sekání bylo přerušeno (např. bylo stisknuto tlačítko STOP (9), byl otevřen kryt (1))
Umístěte do vymezeného prostoru a zkuste to znovu	Žádost o umístění sekačky uvnitř ohraničujícího drátu
Pokračovat v práci?	Stiskněte tlačítko OK (7) pro pokračování v práci nebo stiskněte tlačítko Zpět (5)
Nesprávné nastavený čas	Opravte čas
Nabíjení pro práci pozastaveno	Proces nabíjení byl přerušen, příčinu je třeba zkontrolovat na místě
Zavřete kryt pro spuštění	Zavřete kryt (1)
Prohlašující úloha byla zastavena	Pracovní proces byl přerušen, zkontrolujte příčinu na místě
Nizké napětí baterie	Úroveň nabití baterie nespĺňuje minimální požadavky pro zahájení práce: 70 % pro automatické sekání 30 % pro sekání z pevného místa (režim spot)
Nizký stav baterie, nabíjte ji, aby fungovala	Umístěte sekačku do nabíjecí stanice a počkejte, až se dokončí nabíjení, nebo až se sekačka sama vrátí do nabíjecí stanice
Nizké napětí baterie, návrat do stanice	
Žádný signál smyčky	
Žádný signál, nejprve nastavte smyčku	Zkontrolujte správnou instalaci ohraničujícího kabelu a v případě potřeby ji opravte, umístěte sekačku do ohraničené oblasti a restartujte ji
Ztráta signálu smyčky	
Sekačka byla uzamčena! Čekání...	Počkejte, až bude aktuálně probíhající proces dokončen
Nesprávný PIN, zkuste to znovu	Zadejte PIN znovu
Umístěte se do vymezeného prostoru a zkuste to znovu	Umístěte sekačku do vymezeného prostoru a restartujte ji
Sekačka je mimo	

Text na ovládacím panelu	Vysvětlení
Pro spuštění aktualizace firmwaru prosím restartujte	Restartujte sekačku
Práce přerušena, zkuste to znovu	
Aktivován dešťový senzor	Senzor deště je aktivován
Sekačka je ve stanici	Sekačka je ve stanici
Sekačka není v doku	Sekačka není v dokovací stanici. V případě potřeby sekačku umístěte do dokovací stanice
Stiskněte tlačítko „START“ pro spuštění	Stiskněte tlačítko START (3)
Doba trvání minimálně 30 minut	Zobrazení potřebného času
Hledání signálu...	Sekačka hledá svůj signál
Kopírování souboru, prosím vyčkejte	Počkejte prosím na dokončení kopírování
Vypněte prosím	Vypněte sekačku
Aktualizace se nezdařila	V případě potřeby proveďte aktualizaci znovu
Chyba	Viz kapitola „Výčítání pracovního a chybového protokolu“
Zastavení řezacího motoru	Viz kapitola „Odstraňování ucpaní“; Zkontrolujte, zda na nožích nejsou cizí předměty nebo vady; V případě potřeby se obraťte na výrobce (viz „Servisní středisko“)
Zastavení levého motoru	
Vyměňte prosím baterii	
Porucha baterie	Vyměňte baterii
Poškozená baterie	
Teplota baterie příliš nízká (vybití)	Zrušte proces nabíjení
Vysoké napětí baterie	Napětí baterie příliš vysoké
Vysoká teplota baterie	Baterie má vysokou teplotu
Vysoký nabíjecí proud	Zrušte nabíjení, zkontrolujte vstupní proud
Vysoké nabíjecí napětí	Zrušte nabíjení, zkontrolujte vstupní napětí
Vysoká teplota	Zrušte proces nabíjení
Sekací stroj zvednut	Sekačka byla zvednuta
Sekačka se převrátila	Postavte sekačku do svislé polohy a restartujte
Sekačka uvízla	Uvolněte sekačku a znovu ji nastartujte
Sekačka se naklonila	Postavte sekačku do svislé polohy a znovu ji nastartujte
Přehřátí motoru	Vypněte sekačku a nechte ji vychladnout
Chyba motoru	
Odpojení snímače Emsensor	
Porucha Hallova senzoru	
Chyba hardwaru	
Nenormální nabíjení	
Abnormální nabíjení	
Chyba vybíjení baterie	
Chyba inerciální měřicí jednotky (IMU)	
Odpojení motoru	Kontaktujte výrobce (viz „Servisní středisko“)
Chyba Hallova senzoru motoru	
Nadproud motoru	
Zablokování motoru	
Zablokování pravého motoru	
Porucha dešťového senzoru	
Porucha smyčkového snímače	

REŽIM SPOT / SEČENÍ NA PEVNÝCH BODECH

Tato funkce umožňuje sekat trávníky, které jsou jinak zakryty zahradním nábytkem, herními prvky nebo podobnými předměty.

1. Umístěte sekačku na cílovou plochu trávníku.

2. V případě potřeby otevřete kryt (1).
3. Odemkněte displej (10) pomocí čtyřmístného PIN kódu (výchozí nastavení „1111“).
4. Stisknutím tlačítka OK (7) přejděte do hlavního menu.
5. Pomocí šipek (6) vyberte „Spot mode“.

Na displeji se zobrazí „Close the cover to start“ (Zavřete kryt pro spuštění).

6. Zavřete kryt (1) a sekačka začne sekát od pevného bodu.

Sekačka seká ve spirále proti směru hodinových ručiček a po dosažení poloměru sečení 1 m nebo po 3,5 minutách sečení přepne do režimu „Automatické sečení“.

Pokud sekačka narazí na překážku, zastaví se, na displeji se zobrazí, že sekání bylo přerušeno, a sekačka přejde do pohotovostního režimu.

Když se sekačka dotkne ohraničujícího kabelu (11), pokračuje v sekání v opačném spirálovém směru.

Pokud se sekačka nachází mimo ohraničující kabel (11) nebo na nabíjecí stanici a vyberete „Spot mode“, na displeji se zobrazí „Place inside the boundary and retry“. Umístěte sekačku dovnitř ohraničujícího kabelu (11) a vedle nabíjecí stanice a znovu spusťte „Spot mode“.



POZNÁ
MKA



Pokud je úroveň nabití baterie nižší než 30 %, zobrazí se na displeji po 2 sekundách hlášení „Nízké napětí baterie“. Před zahájením sekání s pevným bodem sekačku nabijte.

NASTAVENÍ DATA A ČASU

1. V případě potřeby otevřete kryt (1).
2. Odemkněte displej (10) pomocí čtyřmístného PIN kódu (výchozí nastavení „1111“).
3. Stisknutím tlačítka OK (7) přejděte do hlavního menu.
4. Pomocí šipek (6) vyberte „Nastavení“.
5. Potvrďte výběr tlačítkem OK (7).
6. Pomocí šipek (6) vyberte „Datum a čas“.
7. Potvrďte výběr tlačítkem OK (7).
8. Pomocí tlačítek se šipkami (6) změňte datum a čas. Mezi jednotlivými polohami se můžete pohybovat pomocí tlačítka OK (7) (přeskočit vpravo).

Pro správnou funkci nastavení provozní doby je nutné správně nastavit datum a čas. NASTAVENÍ DEŠŤOVÉHO SNÍMAČE



POZOR – NEBEZPEČÍ!



Nikdy nepoužívejte sekačku během bouřky a ujistěte se, že je nabíjecí stanice odpojena od elektrické sítě.

Je-li dešťový senzor zapnutý, sekačka se při dešti vrátí do nabíjecí stanice.

1. V případě potřeby otevřete kryt (1).
 2. Odemkněte displej (10) pomocí čtyřmístného PIN kódu (výchozí nastavení „1111“).
 3. Stisknutím tlačítka OK (7) přejděte do hlavního menu.
 4. Pomocí šipek (6) vyberte „Nastavení“.
 5. Potvrďte výběr tlačítkem OK (7).
 6. Pomocí tlačítek se šipkami (6) vyberte „Režim deště“.
 7. Potvrďte výběr tlačítkem OK (7).
 8. Chcete-li deaktivovat dešťový senzor, vyberte „Vypnout“ a potvrďte výběr tlačítkem OK (7). Chcete-li aktivovat dešťový senzor, vyberte „Zapnout“ a potvrďte výběr tlačítkem OK (7).
- Zvolte dobu v minutách, po které má sekačka po dešti znovu začít pracovat. Rozhodněte se také, zda má sekačka nahradit provozní dobu, o kterou přišla kvůli dešti. Každý výběr potvrďte tlačítkem OK (7).
9. Vraťte se do hlavního menu pomocí tlačítka Zpět (5).



POZNÁ
MKA



Nedoporučujeme provozovat sekačku za deště.

NASTAVENÍ PROVOZNÍCH ČASŮ

1. V případě potřeby otevřete kryt (1).
2. Odemkněte displej (10) pomocí čtyřmístného PIN kódu (výchozí nastavení „1111“).
3. Stisknutím tlačítka OK (7) přejděte do hlavního menu.
4. Pomocí šipek (6) vyberte položku „Nastavení“.
5. Potvrďte výběr tlačítkem OK (7).
6. Pomocí šipek (6) vyberte „Pracovní doba“.
7. Potvrďte výběr tlačítkem OK (7).
8. Pomocí tlačítek se šipkami vyberte požadovanou dobu provozu. Doba provozu se nastavuje v celých hodinách za den.
9. Potvrďte výběr tlačítkem OK (7).
10. Pomocí tlačítka Zpět (5) se vraťte do hlavního menu.

Jakmile je dosaženo nastavené denní doby provozu, sekačka se automaticky vrátí do nabíjecí stanice. Prodloužení doby provozu během dešťových přestávek lze nastavit přímo na sekačce (viz kapitola „Nastavení dešťového senzoru“) nebo prostřednictvím aplikace Tuya Smart: Nastavení > Dešťový senzor.

PŘIPOJENÍ SEKAČKY K SÍTI WLAN

1. V případě potřeby otevřete kryt (1).
2. Odemkněte displej (10) pomocí čtyřmístného PIN kódu (výchozí nastavení „1111“).
3. Stisknutím tlačítka OK (7) přejděte do hlavního menu.
4. Pomocí šipek (6) vyberte „Nastavení“.
5. Potvrďte výběr tlačítkem OK (7).
6. Pomocí šipek (6) vyberte možnost „Nastavit Wi-Fi“.
7. Pomocí smartphonu se připojte k sekačce na trávu prostřednictvím aplikace Tuya Smart.

Viz kapitola „Připojení zařízení k aplikaci Tuya Smart“.

ZMĚNA PINU

1. V případě potřeby otevřete kryt (1).
2. Odemkněte displej (10) pomocí čtyřmístného PIN kódu (výchozí nastavení „1111“).
3. Stisknutím tlačítka OK (7) přejděte do hlavního menu.
4. Pomocí tlačítek se šipkami (6) vyberte „Nastavení“.
5. Potvrďte výběr tlačítkem OK (7).
6. Pomocí tlačítek se šipkami (6) vyberte možnost „Změnit PIN“.
7. Potvrďte výběr tlačítkem OK (7).
8. Zadejte starý čtyřmístný PIN. Pokud jste zadali nesprávný PIN, použijte tlačítko Zpět (5) pro návrat k zadávání PINu.
9. Nyní zadejte nový PIN.
10. Potvrďte nový PIN jeho opětovným zadáním. Pokud jste zadali nesprávný PIN, vraťte se pomocí tlačítka Zpět (5) k zadávání PINu a opakujte kroky 8 a 9.
11. Úspěšnou změnu poznáte podle toho, že se na displeji (10) zobrazí „Success!“. Pomocí tlačítka Zpět (5) se vraťte do hlavního menu.

NASTAVENÍ/VYMAZÁNÍ ČASOVÉHO PLÁNU

10

NASTAVENÍ ČASOVÉHO PLÁNU

1. V případě potřeby otevřete kryt (1).
2. Odemkněte displej (10) pomocí čtyřmístného PIN kódu (výchozí nastavení „1111“).
3. Stisknutím tlačítka OK (7) přejděte do hlavního menu.
4. Pomocí šipek (6) vyberte „Plán“.

- Pomocí šipek (6) vyberte den, který chcete nastavit (Po, Út, St, Čt, Pá, So, Ne).
- Stiskněte tlačítko OK pro vstup do nastavení dne.
- Pomocí šipek (6) vyberte čas zahájení a ukončení. Pro každý den lze nastavit dvě sekční doby.
- Stisknutím tlačítka OK (7) potvrďte a výběr se vrátí na levou stranu dne. Pokud chcete nastavit pouze jedno období sečení, vraťte se na daný den nebo do hlavního menu pomocí tlačítka Zpět (5).
- Opakujte kroky 5–8 a vyberte časový interval pro každý den v týdnu.
- Stisknutím tlačítka OK (7) potvrďte výsledek tohoto nastavení.

VYMAZÁNÍ PLÁNU

- Pomocí šipek (6) přesuňte výběr na položku „Alie“ (vlevo nahoře).
- Stiskněte a podržte tlačítko Zpět (5), abyste smazali celý rozvrh na tento týden.

NASTAVENÍ SEKUNDÁRNÍCH OBLASTÍ

- V případě potřeby otevřete kryt (1).
- Odemkněte displej (10) pomocí čtyřmístného PIN kódu (výchozí nastavení „1111“).
- Stisknutím tlačítka OK (7) přejděte do hlavního menu.
- Pomocí šipek (6) vyberte „Sekundární zóny“.
- Stisknutím tlačítka OK vyberte sekundární oblast (Oblasti). Pomocí šipek (6) vyberte počáteční vzdálenost „Vzdálenost (dst) m“ a podíl „Procento (pct) %“ plochy, která se má posekat, a potvrďte stisknutím tlačítka OK. Po výběru se automaticky vrátíte do přehledu sekundárních oblastí.
- Opakujte krok 5, abyste dokončili nastavení každé sekundární oblasti (Areas).
- Stisknutím tlačítka OK (7) potvrďte výsledek nastavení.

Sekačka urazí vámi zadanou vzdálenost „Vzdálenost (dst) m“ podél ohraničujícího drátu (1–500 metrů) a poté začne sekat.

V poloze „Percent (pct) %“ zadáte, jaké procento z celkové plochy uvnitř ohraničujícího drátu má být posekáno. Součet hodnot „Percent (pct) %“ u 5 sekundárních oblastí (Areas) musí být menší nebo roven 100 %.

OBNOVENÍ TOVÁRNÍCH NASTAVENÍ

Zde lze sekačku na trávu obnovit do továrního nastavení.

- V případě potřeby otevřete kryt (1).
- Odemkněte displej (10) pomocí čtyřmístného PIN kódu (výchozí nastavení „1111“).
- Stisknutím tlačítka OK (7) přejděte do hlavního menu.
- Pomocí šipek (6) vyberte „Nastavení“.
- Potvrďte výběr tlačítkem OK (7).
- Pomocí šipek (6) vyberte „Tovární nastavení“.
- Potvrďte výběr tlačítkem OK (7).

Sekačka se vypne a obnoví tovární nastavení.

Obnovení továrního nastavení sekačky na trávu nevymaže osobní údaje uložené při připojení k aplikaci Tuya Smart. Chcete-li tyto údaje smazat, postupujte podle pokynů v kapitole „Odpojení zařízení a smazání údajů z aplikace“.

VÝČTENÍ PROTOKOLU PRÁCE A CHYB

- V případě potřeby otevřete kryt (1).
- Odemkněte displej (10) pomocí čtyřmístného PIN kódu (výchozí nastavení „1111“).
- Stisknutím tlačítka OK (7) přejděte do hlavního menu.
- Pomocí šipek (6) vyberte „Nastavení“.
- Pomocí šipek (6) vyberte položku „Informace“.
- Pomocí šipek (6) vyberte „Protokol chyb“ nebo „Protokol práce“. Zde lze přečíst protokol chyb a protokol práce.
- Stisknutím tlačítka Zpět (5) se vraťte do hlavního menu.

KONTROLA AKTUALIZACE FIRMWARE

- V případě potřeby otevřete kryt (1).

2. Odemkněte displej (10) pomocí čtyřmístného PIN kódu (výchozí nastavení „1111“).
 3. Stisknutím tlačítka OK (7) přejděte do hlavního menu.
 4. Pomocí tlačítek se šipkami (6) vyberte položku „Nastavení“.
 5. Pomocí tlačítek se šipkami (6) vyberte „Kontrola verze“.
- Provede se kontrola, zda je k dispozici novější firmware. Pokud ano, bude automaticky stažen a nainstalován.
6. Stisknutím tlačítka Zpět (5) se vraťte do hlavního menu.

NABÍJENÍ

11



POZOR – NEBEZPEČÍ!



Nevystavujte baterii extrémním podmínkám, jako je teplo a nárazy. Hrozí nebezpečí zranění únikem kapaliny z baterie! V případě kontaktu s očima nebo pokožkou postižená místa opláchněte vodou nebo neutralizačním prostředkem a vyhledejte lékařskou pomoc.

- Před prvním použitím baterii nabijte.
- Pokud se i přes nabítí výrazně zkrátí doba provozu, znamená to, že je akumulátor vybitý a je třeba jej vyměnit. Používejte pouze originální akumulátor zakoupený u zákaznického servisu.
- Vždy dodržujte nejnovější bezpečnostní pokyny, jakož i předpisy a informace týkající se ochrany životního prostředí.
- Na závady způsobené nesprávným zacházením se záruka nevztahuje.

NABÍJENÍ AKUMULÁTORU

Sekačka se automaticky vrátí do nabíjecí stanice, když je její stav nabití nízký. Za tímto účelem sekačka vyhledá nejbližší ohraničující kabel a sleduje jej ve směru hodinových ručiček.

Sekačku můžete do nabíjecí stanice umístit také sami.



POZOR – NEBEZPEČÍ!



Nebezpečí úrazu! Před zvednutím sekačky stiskněte tlačítko STOP (9)!

Po úplném nabití baterie se proces nabíjení zastaví a sekačka přejde do pohotovostního režimu.

GRAFICKÉ SYMBOLY NA NABÍJECÍ STANICI

	LED bliká zeleně: Omezovací kabel je poškozený nebo nesprávně připojený.
	LED svítí červeně: Baterie se nabíjí.
	LED svítí zeleně: Baterie je nabita.
	LED nesvítí: Nabíjecí stanice není připojena k napájení.

KONTROLA ÚROVNĚ NABÍTÍ BATERIE

Stav nabití sekačky můžete kdykoli zkontrolovat na LCD displeji.

1. V případě potřeby otevřete kryt (1).
2. Odemkněte displej (10) pomocí čtyřmístného PIN kódu (výchozí nastavení „1111“).
3. Stav nabití je nyní zobrazen symbolem baterie v pravém horním rohu.
4. Stiskněte tlačítko START (3) a znovu zavřete kryt (1). Sekačka pokračuje v práci, kterou předtím přerušeno činnost.

Úroveň nabití lze zjistit i bez odemknutí displeje, ale je to jednodušší, když je displej odemčený.

NÁVOD K POUŽITÍ

12

Pravidelné sekání stimuluje trávu k intenzivnějšímu růstu listů a zároveň ničí plevel. Výsledkem je, že trávník je po každém sekání hustší a vzniká rovnoměrně pružný trávník.

První sekání se provádí přibližně v dubnu, když je tráva vysoká asi 7–8 cm. Během hlavní vegetační sezóny se trávník seká alespoň jednou týdně.

NASTAVENÍ VÝŠKY SEČE



POZOR – NEBEZPEČÍ



Vypněte zařízení a počkejte, až se nože zastaví. Hrozí nebezpečí úrazu.

1. Otevřete kryt (1).
2. Nastavte otočné kolečko (2) na požadovanou výšku sečení.
3. Znovu zavřete kryt (1).

Výšku sečení lze nastavit v 15 krocích v rozmezí 25–65 mm.

Správná výška sečení se pohybuje mezi 30 a 45 mm pro okrasný trávník a přibližně 30 až 65 mm pro užitkový trávník.

Pro první sečení v sezóně by měla být zvolena vysoká výška sečení.

RUČNÍ PŘERUŠENÍ/SPUŠTĚNÍ PROVOZNIHO CYKLU

Přerušení provozu

Stisknutím tlačítka STOP (9) zastavíte sekačku během provozu.

Spuštění/obnovení provozu

1. Otevřete kryt (1).
2. Potvrďte výběr tlačítkem OK (7).
3. Odemkněte displej (10) pomocí čtyřmístného PIN kódu (výchozí nastavení „1111“).
4. Stiskněte tlačítko Start (3).
5. Znovu zavřete kryt (1).

Sekačka zahájí nastavený pracovní cyklus nebo bez přerušení pokračuje v předchozí činnosti.

PROPOJENÍ ZAŘÍZENÍ S APLIKACÍ TUYA SMART



13

1. Otevřete kryt (1).
2. Odemkněte displej (10) pomocí čtyřmístného PIN kódu (výchozí nastavení „1111“).
3. Stiskněte tlačítko OK (7) pro vstup do hlavního menu.
4. Pomocí tlačítek se šipkami (6) vyberte položku „Nastavení“.
5. Potvrďte výběr tlačítkem OK (7).
6. Pomocí tlačítek se šipkami (6) vyberte „Nastavit Wi-Fi“.
7. Zapněte Bluetooth na svém smartphonu.

8. Otevřete aplikaci Tuya Smart.

Zde jsou k dispozici možnosti „**1**“, „**2**“ a „**3**“ pro připojení zařízení.

1 Pokud se jedná o zařízení, které chcete připojit k aplikaci:

9. Na záložce  vyberte možnost „Přidat zařízení“. Aplikace prohledá okolí a zjistí, zda jsou k dispozici nějaká zařízení. Pokud tomu tak není, přečtěte si prosím následující informace: **3**.
10. Pokud vyberete „Přejít k přidání“, zobrazí se dostupná zařízení v seznamu.
11. Zaškrtnutím políček  vyberte zařízení. Vyberte vždy pouze jedno zařízení. Pokud jsou zaškrtnuta i další zařízení, zrušte zaškrtnutí stisknutím příslušného políčka.

12. Nyní stiskněte tlačítko , které má stejnou barvu jako zaškrťovací políčko.

13. Vyberte svou síť WLAN a zadejte příslušné heslo.

14. Úspěšné připojení potvrďte kliknutím na „Dokončit“.

Zařízení je nyní uvedeno na záložce „“ a lze jej vybrat.

2 Pokud jste k aplikaci již připojili jiná zařízení:

9. Na záložce „“ vyberte v pravém horním rohu možnost „“. Aplikace prohledá okolí a vyhledá dostupná zařízení a oznámí, zda byla nalezena. Pokud tomu tak není, přečtete si pokud možno **3**.

10. Postupujte stejně jako u **1** od bodu 10.

3 Pokud se vám seznam dostupných zařízení nezobrazí automaticky: Pokud se zařízení nezobrazí automaticky, postupujte takto:

9. Na kartě „“ (Připojení) vyberte v pravém horním rohu možnost „“ (Vybrat zařízení).

10. V liště vlevo vyberte možnost „Other“ (Jiné).

11. Vyberte „Other 2“.

12. Zkontrolujte, zda displej rychle bliká. Aplikace nyní vyhledá dostupná zařízení a navrhne vám je.

13. Stisknutím tlačítka „“ vyberte požadované zařízení a přidejte jej do aplikace.

14. Nejprve potvrďte volbou „Další“ a poté „Dokončit“.



DŮLEŽITÉ!



Aktualizace firmwaru může změnit funkce zařízení.

AKTIVACE BLUETOOTH



DŮLEŽITÉ!



Bluetooth je vyžadován pouze pro připojení zařízení k aplikaci Tuya Smart.

Po připojení zařízení k aplikaci Tuya Smart se Bluetooth vypne a znovu se zapne pouze v případě, že zařízení obnovíte do továrního nastavení.

1. V případě potřeby otevřete kryt (1).

2. Odemkněte displej (I 0) pomocí čtyřmístného PIN kódu (výchozí nastavení „1111“).

3. Stisknutím tlačítka OK (7) přejděte do hlavního menu.

4. Pomocí šipek (6) vyberte „Nastavení“.

5. Potvrďte výběr tlačítkem OK (7).

6. Pomocí šipek (6) vyberte „Nastavit Wi-Fi“.

7. Potvrďte výběr tlačítkem OK (7).

Toto je nutné pro počáteční připojení k aplikaci Tuya Smart, po kterém je k dispozici připojení přes WLAN a funkce Bluetooth sekačky je neaktivní.

FUNKCE APLIKACE

Pokud vyberete sekačku na trávu, dostanete se na stránku s přehledem.

Stiskněte tlačítko v levém kruhu a podržte palec na displeji, abyste mohli posouvat výběr „START “ nahoru a dolů.

Pro výběr jednotlivých nabídek použijte polohu „START “.



Plán

Zde můžete nastavit dvě provozní období pro sekačku na každý den v týdnu. Aby bylo možné provést nastavení, musí být sekačka v pohotovostním režimu.

1. Vyberte požadovaný den.

2. Pro časové období definujte čas zahájení a čas ukončení.

3. Rozvrh uložte v pravém horním rohu kliknutím na „Uložit“.

Rozvrh lze vynulovat v nabídce „Cvičení“ vpravo pomocí tlačítka „Vynulovat“.



Vedlejší plochy

Zde můžete nastavit až 5 sekundárních oblastí. Aby bylo možné provést nastavení, musí být sekačka v pohotovostním režimu.

1. Vyberte sekundární oblast.
2. Nastavte vzdálenost od vstupního bodu. Sekačka pojedě podél ohraničujícího kabelu po zadanou vzdálenost a poté začne sekat.
3. Nastavte procentuální podíl plochy. Procentuální podíl plochy udává, jaké procento celkové plochy uvnitř ohraničujícího kabelu má být posekáno. Součet procentuálních podílů ploch 5 sekundárních ploch musí být menší nebo roven 100 %.
4. Potvrďte volbou „Uložit“.

Pokud nechcete rozdělit sekací plochu na dílčí plochy, vyberte: Vzdálenost od vstupního bodu: 1 m

Procento plochy: 100 %



Ovládání Zde

můžete:

- Zobrazit režim, ve kterém se sekačka právě nachází
- Zjistíte kapacitu baterie v procentech;
- Spusťte nebo pozastavte automatické sekání
- Spusťte bodové sekání pomocí volby „Fixed Point“ (pevný bod) v nabídce „ “ (sekání), pokud je sekačka momentálně v pohotovostním režimu. Tato funkce umožňuje posekat části trávníku, které jsou jinak zakryty zahradním nábytkem, herním zařízením nebo podobnými předměty.
- Pomocí volby „Station“ (Návrat do stanice) nechte sekačku přesunout do nabíjecí stanice.



Protokol chyb

Zde si můžete přečíst chybu a čas jejího výskytu.



Protokol práce

Zde si můžete přečíst provozní časy sekačky.



Nastavení Zde

můžete:

- Nastavit celkovou denní dobu provozu v části Provozní doba
- Nastavit a změnit heslo zařízení (PIN)
- Aktivovat a deaktivovat dešťový senzor a nastavit čas, kdy by sekačka měla po dešti znovu spustit. Můžete také určit, zda má sekačka dohnat prodlevu v provozní době způsobenou deštěm.



POZNÁ
MKA



Nedoporučujeme provozovat sekačku za deště.



Nastavení

Pokud znovu vyberete ikonu „“, můžete sekačce přiřadit nový obrázek v poloze „Symbol“, přejmenovat ji v poloze „Name“ nebo jí přiřadit „Location“.

„Informace o zařízení“ – lze vyvolat v této poloze menu.

Funkce „Klepnutím spustit a automatizovat“ vám umožňuje spouštět uložené automatizace.

„Sdílet zařízení“ umožňuje udělit ostatním členům stejné domácnosti přístup k sekačce na trávu prostřednictvím aplikace Tuya Smart.

„Offline zpráva“ vám po aktivaci zašle oznámení, když aplikace ztratí spojení se sekačkou.



„Vytvořit skupinu“ umožňuje vytvářet skupiny zařízení. „Často

kladené otázky“ odpovídá na nejčastější dotazy.

„Zkontrolovat aktualizaci firmwaru“ zkontroluje, zda je firmware aktuální, a umožní aktualizaci, pokud je k dispozici novější verze.

„Odstranit zařízení“ odstraní sekačku ze seznamu zařízení v aplikaci. Přečtěte si také „Odpojení zařízení a smazání dat z aplikace“.

ODPOJENÍ ZAŘÍZENÍ A VYMAZÁNÍ DAT Z APLIKACE

1. Na  kartu vyberte zařízení, které chcete odstranit a jehož data chcete smazat.
 2. Klikněte na  ikonu v pravém horním rohu.
 3. Vyberte možnost „Odstranit zařízení“.
 4. Chcete-li data smazat, vyberte možnost „Odpojit a smazat data“.
- Pokud chcete zařízení pouze odpojit bez smazání dat, vyberte možnost „Odpojit“.

PROBLÉMY S APLIKACÍ? ČASTÉ

DOTAZY

1. Ze seznamu zařízení vyberte zařízení, ke kterému máte dotazy.
2. V pravém horním rohu vyberte ikonu „“.
3. V části „Ostatní“ vyberte možnost „Často kladené otázky“ (FAQ).

ČIŠTĚNÍ / ÚDRŽBA / SKLADOVÁNÍ

14



VAROVÁNÍ!



Veškeré práce, které nejsou popsány v tomto návodu, nechte provést autorizovaným servisem. Používejte pouze originální náhradní díly.



POZOR – NEBEZPEČÍ!



Před jakoukoli údržbou nebo čištěním vypněte zařízení a počkejte, až se nože zastaví.

Při manipulaci s noži používejte rukavice.

OBECNÉ ČIŠTĚNÍ A ÚDRŽBA



POZOR – NEBEZPEČÍ!



Nikdy nestříkujte na sekačku vodu. Hrozí nebezpečí úraza elektrickým proudem.

- Udržujte zařízení v čistotě. K čištění použijte kartáč nebo hadřík, ale nepoužívejte žádné agresivní čisticí prostředky ani rozpouštědla.
- Kola občas namažte olejem.
- Zkontrolujte kryty a ochranná zařízení, zda nejsou poškozená a zda správně sedí. V případě potřeby je vyměňte.

OTÁČENÍ/VÝMĚNA NOŽŮ

Sekačka je vybavena oboustrannými noži. Pokud jsou nože na jedné straně otupené, lze je otočit. Pokud jsou nože poškozené nebo vykazují známky nevyváženosti, je třeba je vyměnit (viz „Náhradní díly/příslušenství“).

1. Překlopte zařízení.
2. Odšroubujte šrouby nožů (34) na spodní straně zařízení.

Otočení nožů

3. Otočte nože (20).
4. Nůžky znovu upevněte pomocí šroubů (34).

Výměna lopatek

3. Demontujte staré lopatky (20).
4. Nové lopatky (20) znovu upevněte pomocí šroubů lopatky (34).

ODSTRANĚNÍ UZAVŘENÍ



Noste ochranné rukavice. Hrozí nebezpečí poranění.

1. Sekačku převraťte.
2. Otevřete prostor pro baterii (32) odstraněním 4 šroubů na spodní straně zařízení.
3. Vyměňte akumulátor (33).
4. Odstraňte ucpání.
5. Vložte baterii (33) zpět na místo.
6. Zavřete příhrádku na baterie (32).

SKLADOVÁNÍ

- Skladujte zařízení na suchém místě, mimo dosah dětí.
- Zařízení neukládejte do nylonových sáčků, protože by se v nich mohla tvořit vlhkost.

Neneseme odpovědnost za škody způsobené našimi zařízeními, pokud jsou způsobeny nesprávnou opravou, použitím neoriginálních dílů nebo nesprávným používáním.

SKLADOVÁNÍ BĚHEM ZIMY

- Před uskladněním zařízení vyčistěte (viz „Čištění a údržba“).
- Baterii skladujte pouze v částečně nabitém stavu. Během delšího skladování by stav nabití měl činit 40–60 %.
- Během delšího skladování kontrolujte stav nabití baterie přibližně každé 3 měsíce a v případě potřeby ji dobijte.
- Odpojte nabíjecí stanici od ohraničujícího kabelu.
- Izolujte kontakty ohraničujícího drátu lepicí páskou.

Pokud zařízení spouštíte po delším skladování, očistěte kontakty baterie na zařízení a nabíjecí vývody (E 30) na nabíjecí stanici mosazným kartáčem, abyste předešli problémům s nabíjením.

PŘEPRAVA

15

Na zadní straně sekačky se nachází rukojeť (8) pro přenášení zařízení.



POZOR – NEBEZPEČÍ!



Sekačku vždy přenášejte tak, aby nože (20) směřovaly od vašeho těla. Hrozí nebezpečí poranění!

LIKVIDACE/OCHRANA ŽIVOTNÍHO PROSTŘEDÍ

16

Vyměňte baterii ze zařízení a zařízení, baterii, příslušenství i obal zlikvidujte ekologickým způsobem.



Elektrická zařízení nepatří do domovního odpadu.



Nevyhazujte baterie do domovního odpadu, do ohně (riziko výbuchu) ani do vody. Poškozené baterie mohou poškodit životní prostředí a vaše zdraví, pokud z nich uniknou jedovaté výpary nebo kapaliny.

Směrnice 2012/19/EU o odpadech z elektrických a elektronických zařízení: Použitá elektrická zařízení musí být sbírána odděleně k likvidaci a recyklována způsobem šetrným k životnímu prostředí.

V závislosti na provedení v národním právu.

Problém	Možná příčina	Řešení
Stroj se nespustí	Není vložena dobijecí baterie	Vložte dobijecí baterii (viz „Výměna dobijecí baterie“)
	Kryt (1) je otevřený	Zavřete kryt (1)
	Vadný motor	Zašlete zařízení do servisního střediska k opravě
	Tráva je příliš dlouhá	V případě potřeby trávník předem posekejte. Nastavte vyšší výšku sečení
Motor se vypíná	Ucpání cizím předmětem	Odstraňte cizí předmět
Sekačka se pohybuje, ale neseká	Nože jsou tupé nebo poškozené	Vyměňte nože (viz „Otočení/výměna nožů“)
	Porucha řezacího motoru	Kontaktujte výrobce (viz „Servisní středisko“)
Výkon není uspokojivý nebo se motor těžko ovládá	Příliš nízká výška sečení	Nastavte vyšší výšku sečení
	Nože (20) jsou tupé	Nůžky naostřete nebo vyměňte
	Zablokovaná plocha čepele	Vyčistěte zařízení
	Nesprávně namontované nože (20)	Nainstalujte nože správně
Neobvyklé zvuky, klepání nebo vibrace	Šrouby nožů (34) jsou uvolněné	Utáhněte šrouby nožů
	Poškozené nože (20)	Vyměňte nůž
Sekačka se pohybuje mimo vymezený prostor	Chyba trasování: 90° rohy mohou vést ke ztrátě signálu	Zatáčejte v širokých obloucích nebo v úhlu 45

Mezinárodní záruka výrobce činí 1 rok. Záruční lhůta začíná běžet dnem zakoupení. V případě, že je záruční lhůta podle místních právních předpisů delší než 1 rok, obraťte se prosím na svého místního prodejce. Za poskytnutí záruky odpovídá prodejce, u kterého byl výrobek zakoupen. V záručních záležitostech se prosím obraťte na prodejce. Pokud dojde během záruční lhůty k poruše výrobku v důsledku výrobní vady, bude výrobek vyměněn za stejný nebo opraven.

Veškeré vady způsobené výrobcem budou během záruční doby odstraněny bezplatně. Záruční oprava bude provedena pouze v případě, že předložíte řádně vyplněný záruční list, podpis kupujícího potvrzující souhlas se záručními podmínkami a doklad o koupi (pokladní stvrzenku, prodejní doklad nebo fakturu). V případě jejich absence, stejně jako v případě chyb nebo oprav neověřených razítkem prodejce nebo nečitelných zápisů v záručním listu nebo odtrhávacím kupónu, nebude záruční oprava provedena, nebudou akceptovány žádné reklamace a záruční list bude servisním střediskem odebrán jako neplatný. Zařízení je přijímáno k opravě čisté a kompletní.



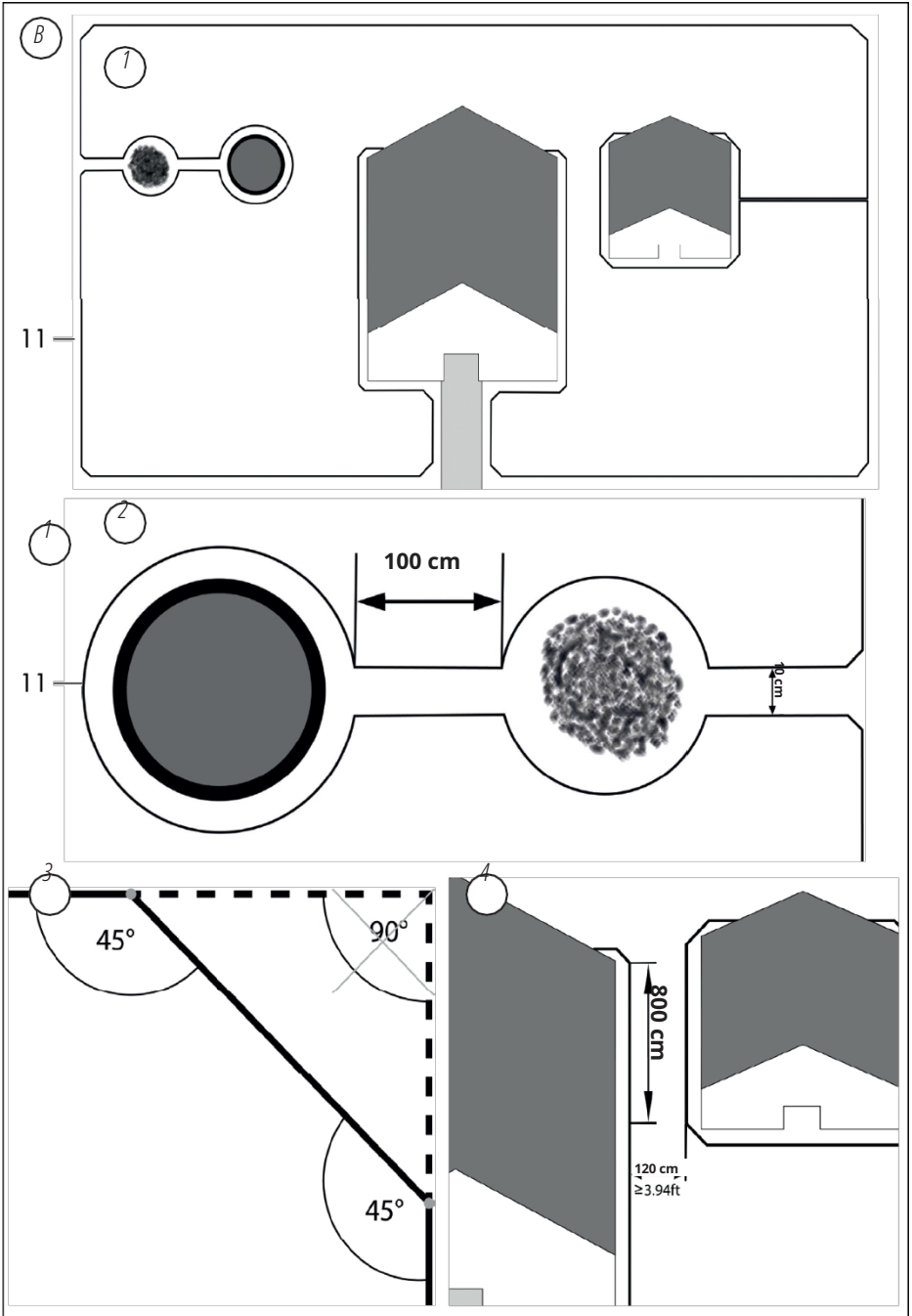



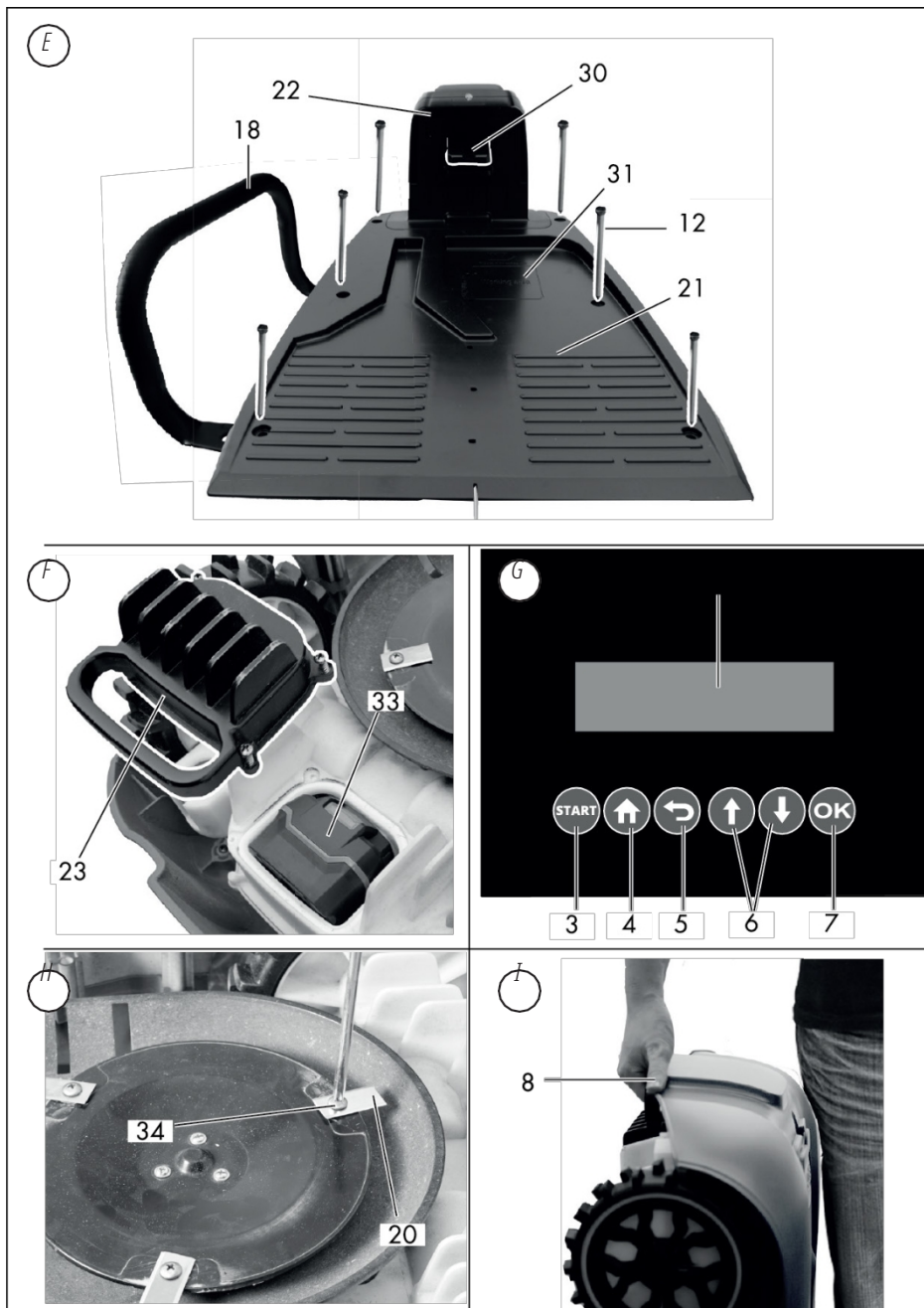



Prohlášení o shodě ES

č. 187

Následující výrobky byly námi testovány podle uvedených norem a shledány v souladu se směrnicí Evropského společenství 2014/30/EU o elektromagnetické kompatibilitě a směrnicí 2006/42/ES o strojních zařízeních.

Výrobce: DIMAX INTERNATIONAL GmbH
Adresa: Flinger Broich 203, 40235 Düsseldorf, Německo Výrobek:
Robotická sekačka na trávu „Könnner & Söhnen“
Typ / model: KS 22RLM

Toto prohlášení vychází z jednorázového posouzení výše uvedených výrobků. Neznamená to posouzení celé výroby a neumožňuje použití loga zkušební laboratoře. Výrobce by měl zajistit, aby všechny výrobky v sériové výrobě byly v souladu se vzorkem výrobku popsáním v této zprávě. Žadatel by měl mít k dispozici celou technickou zprávu pro příslušné orgány.

Použité směrnice ES: 2006/42/ES Směrnice o strojních zařízeních
2014/30/EU Směrnice o elektromagnetické kompatibilitě (EMC)

Použité normy: EN 60335-1 :2012/A15:2021
EN 50636-2-107:2015/A3:2021
AfPS GS 2019:01 PAK

2000/1 4/ES_2005/88/ES příloha VI

Pro model KS 22RLM Naměřená hlučnost Lwa = 64 dB (A), garantovaná hlučnost Lwa = 66 dB (A)



22

Datum vydání: 8. 2. 2024

Místo vydání: Düsseldorf

Ředitel: Fomin P.

DIMAX

International GmbH

Flinger Broich 203 40235 Düsseldorf

USt-ID DE296177274

koenner-soehnen.com

My, společnost DIMAX INTERNATIONAL GmbH, tímto prohlašujeme, že výše uvedené splňuje požadavky směrnic Evropského parlamentu a Rady, a to směrnice o strojních zařízeních 2006/42/ES ze dne 17. května 2006 a směrnice o elektromagnetické kompatibilitě (EMC) 2014/30/ES ze dne 26. února 2014. Výše uvedené označení CE lze používat na odpovědnost výrobce. Po vyhotovení prohlášení o shodě ES a splnění všech příslušných směrnic ES.

KONTAKTY

Německo:

DIMAX International GmbH
Flinger Broich 203 -FortunaPark-40235
Düsseldorf, Německo

www.koerner-soehnen.com Vaše

objednávky

orders@dimaxgroup.de

Zákaznický servis, technické dotazy a
podpora

support@dimaxgroup.de

Záruka, opravy a servis
service@dimaxgroup.de

Ostatní

info@dimaxgroup.de

Polsko:

DIMAX International Poland
Sp.z o.o.

Polsko, Varšava,
306B 05-082 Stare Babice,
info.pl@dimaxgroup.de

Ukrajina:

ТОВ «Техно Трейд КС»,
ul. Elektrotechnická 47, 02222, Kyjev,
Ukrajina

sales@ks-power.com.ua
